

第13回（2019年度） 秋季神奈川県小学生テニス大会

2019年 11月 4日（月・休）・9日（土）・10日（日）予備日：17（日）

仮刷りドロー

今大会は男女各64ドローで実施する予定でしたが、女子の申込者が28名と定員に達しませんでした。コート確保の状況、大会の趣旨を踏まえ県テニス協会ジュニア委員会で話し合った結果、今大会に限り男子の申込者75名全員に参加していただくことにしました。予定していた日程を一部変更いたしました。

注意：この仮刷りドローに名前の載った選手は、10/28(月)までに「ゆうちょ指定銀行」に払込み下さい。払込みがなされていない場合は出場できません。
払込み方法は大会要項「18.参加料払込み方法」をご覧ください。

主 催	神奈川県テニス協会
主 管	神奈川県テニス協会 ジュニア委員会
後 援	横浜市民局
協 賛	ブリヂストンスポーツ（株） ウインザー商事（株） （株）荏原湘南スポーツセンター
協 力	小田原テニス協会
会 場	小田原市営小田原テニスガーデン 横浜市営本牧公園テニスコート 横浜市営岡村公園テニスコート

（注意）小田原テニスガーデンは、会場前の道路が狭いこと、地域住民の生活道路と通学路であることから、開門前の会場前道路での駐車待機は禁じられています。
小田原アリーナ側の第2駐車場で待機して下さい。

- * 天候・地震その他の社会情勢で日程変更や中止となる場合があります。
- * 会場の下調べをして、時間に余裕を持って行動し、公共交通機関を利用しましょう。
【忘れ物に注意。会場に出した各自のゴミは必ず持ち帰りましょう。】
- * 保護者及び関係者へのお願い
住宅地や路上の駐車に対しての苦情が増加しています。ルール・マナー向上に一層のご協力をお願いいたします。

ジュニアテニス選手皆様へ
一般・ベテランテニス選手の皆様へ
指導者・保護者の皆様へ
大会主催者の皆様へ



テニス競技での セルフジャッジ5原則の 順守と推進のお願い



フェアプレイはスポーツの基本です。テニスも例外ではありません。それは、第一に対戦相手をレスペクトしてプレイすることです。

残念ながら、コート内では依然様々なトラブルが絶えません。その大半はポイントの判定に起因するもので、多くのテニス大会で採用されている「チェアアンパイアがつかない試合方法（セルフジャッジ）」が適切に行われていないことが背景にあると思われます。

そこで日本テニス協会は、プレイヤーの皆様、保護者、指導者そして大会主催者の皆様に、チェアアンパイアがつかない大会で正しいセルフジャッジを目指し、次のセルフジャッジ5原則の徹底とご理解をお願いすることとしました。

セルフジャッジでは、プレイヤーの人格が試されています。



セルフジャッジ5原則

- 1 判定が難しい場合は「グッド」（相手に有利に）！
- 2 「アウト」または「フォールト」はボールとラインの間に、はっきりと空間が見えたとき！
- 3 サーバーはサーブを打つ前、レシーバーに聞こえる声でスコアをアナウンス！
- 4 ジャッジコールは、相手に聞こえる声と、相手に見えるハンドシグナルを使って速やかに！
- 5 コートの外の人、セルフジャッジへの口出しはしない！



保護者の皆様には、目の前の試合の勝ち負けに一喜一憂することなく、スポーツマンシップに則ったフェアな試合がおこなわれるように、お子様への温かいご支援よろしく申し上げます。

大 会 役 員

大会会長	山田悠一					
大会副会長	池畑邦彦	篠原房高	日下啓二			
大会顧問	河野洋平	伊波昭子	高瀬健二	田村義男	辻 修身	
大会委員長	日下啓二					
大会副委員長	花木内敬雄	黒田隆之	青山悦二	笠野順一	広瀬 稔	
大会役員	仁尾正和	井上真人	中野孝一	橋口健蔵	村田眞吾	岡崎崇徳
	高尾俊之	笠原康樹	岡崎弘毅	永廣三代子	赤堀眞吾	
	小野瀬眞由美	瀧本幸文	山本健太	窪田洋久	中田 勉	市原歳之
	渋谷嘉一	澤田 誠	小林英一	林 俊明	柴田厚子	鈴木孝尚
	久田見直樹	西生孝雄	田中広吉	小清水孝	大塚直也	塩脇照久
	楠原淳子	山下昭男	岩本良則	鶴岡美津子	伊藤孝光	
ディレクター	村田眞吾					
ア・ディレクター	黒田隆之					
レフェリー	赤堀眞吾	笠原康樹	松浦寛行			
ア・レフェリー	小野瀬眞由美	笠野順一	高橋龍二			
運営役員	中野孝一	山本賢一	倉田永一	関場和子	服部哲也	中野雅雄
	田中光男	山田靖彦	松本 圭	秋山眞一	牧田佳典	溝口陽香
	永廣三代子					
ロビングアンパイ	神奈川県テニス協会審判委員会					

第13回（2019年度）秋季神奈川県小学生テニス大会

【 注 意 事 項 】

1. 選手は定刻10分前までに試合の出来る服装で本部に出席を届け出て下さい。指定された時刻までに届け出のないプレーヤーは自動的に失格となります。
2. プレーヤーはアナウンスの聞こえる場所にいて下さい。たとえ出席の届け出があっても呼び出しに応じなければ失格となります。
3. 天候等の理由で試合の有無不明の場合には定刻までに一旦コートに集合して下さい。日程変更は原則として各会場で行います。
4. 天候等の理由で日程変更することがありますので、次の試合の日程をレフェリーに確認して下さい。
5. 試合に関して
 - (1) 服装はJTAルール規定のテニスウェア（帽子を含む）とします。ウォームアップスーツはレフェリーが認めた場合のみ着用出来ます。
 - (2) 試合前のウォームアップは3分以内です。RU（ローピングアンパイア）がつきます。
 - (3) 試合方法は1セットマッチ（6ゲームオールタイブレーク）。敗者戦は、1セットノーアド方式。
 - (4) 審判はセルフジャッジです。大きな声ではっきりジャッジ「判定」と「カウントコール」をすること。これはルールです。その他、ルールはJTA規則に準じつつ、神奈川県テニス協会が定めます。
 - (5) ボールは「ブリチストンXT8」を、本部より貸与します。試合後返却してください。
 - (6) 試合終了後 勝者は速やかにボールを持ち、敗者と2人で本部に結果を報告してください。
 - (7) ゲーム中はプレーヤー以外のコートへの立ち入りを禁止します。
 - (8) 天候その他で、日程変更、試合方法の変更、敗者戦を中止する場合があります。
6. 今大会のドローにつきましては、神奈川県テニス協会ジュニア委員会において、責任を持って抽選し決定いたしました。また、**仮刷りドローのHPへの掲載をもって参加料支払が発生しますので10/28(月)までに指定方法にて振り込みの完了をお願いします。**

第13回（2019年度）神奈川県秋季小学生大会 日程・注意事項

今大会は男女各64ドローで実施する予定でしたが、女子の申込者が27名と定員に達しませんでした。コート確保の状況、大会の趣旨を踏まえ県テニス協会ジュニア委員会で話し合った結果、今大会に限り男子の申込者75名全員に参加していただくことにしました。予定していた日程を一部変更いたしました。

【日程】

●下記の定刻10分前までに試合のできる服装をして、選手が大きな声でドロー番号・名前・所属を本部へ届けてください。

2019 秋季小学生テニス大会 日程

月日（曜）	会場	時間	男女	回戦	ドロー番号	試合方法
11月4日（月・休）	小田原TG (砂入人工芝8面) 9:00～16:00	9:00	男子	1R～2R	1～64	1セットマッチ
			男子	1・2R敗者戦	1～64	1セット・ノーアド
		11:00	男子	1R～2R	65～128	1セットマッチ
			男子	1・2R敗者戦	65～128	1セット・ノーアド
		13:00	女子	1R	1～32	1セットマッチ
			女子	1敗者戦	1～32	1セット・ノーアド
11月9日（土）	本牧公園 (砂入人工芝) (9:00～15:00 8面) (15:00～17:00 6面)	9:00	男子	3R～4R	1～128	1セットマッチ
			男子	3R敗者戦	1～128	1セット・ノーアド
		13:00	女子	2R	1～32	1セットマッチ
			女子	2R敗者戦	1～32	1セット・ノーアド
11月10日（日）	岡村公園 (砂入人工芝6面) 9:00～17:00	9:00	男子	QF～F	1～128	1セットマッチ
			女子	QF～F	1～32	1セットマッチ
			男子	5～8位決定戦	1～128	1セット・ノーアド
			女子	5～8位決定戦	1～32	1セット・ノーアド
		11:00	男子	3位決定戦	1～128	1セット・ノーアド
			女子	3位決定戦	1～128	1セット・ノーアド
11月17日（日）	小田原TG (砂入人工芝8面) 9:00～16:00		男子	予備日		
			女子	予備日		

* 敗者戦・順位決定戦は、選手強化を目的として行うものです。
敗者戦の対戦は、試合進行により調整いたします。
コンソレ敗者戦は、当日の天候・コート使用時間等により、打切りになる場合があります。

(注意) 小田原テニスガーデンは、会場前の道路が狭いこと、地域住民の生活道路と通学路であることから、開門前の会場前道路での駐車待機は禁じられています。
小田原アリーナ側の第2駐車場で待機して下さい。

【注意事項】

- 1、天候の都合等により、試合方法変更（順位決め）・打ち切り・中止等もありますので、各自が責任をもって大会本部の指示に従って行動をしてください。
- 2、審判は「セルフジャッジです。セルフジャッジは、まず大きな声ではっきりとコール。ネットより手前のコートの判定は、相手に対して責任を持って判定をする。そして、ネットより向こう側の判定は、相手を信頼して判定を受け入れる。
サーバーはレシーバーに聞こえる声で「カウントコール」する。これはルールです。
- 3、試合前には、「集合」して大会注意事項などの説明がありますので、放送の聞こえる位置で待機しててください。
試合終了後 勝者は速やかにボールを持ち、敗者と2人で本部に結果を報告してください。その際に、オーダー・オブ・プレーのOPボード（試合進行表）の自分のカードを取り、本部に提出してください。敗者にも次の試合の指示をおこないます。
ボールは、**プリチストンXT-8** 1試合に2個を本部より貸与します。試合後、返却。
- 4、試合方法は本戦1セットマッチ（6-6で7ポイント・タイブレーク）。敗者戦はノーアドバンテージの1セットマッチ（6-6で7ポイント・タイブレーク）。
試合前のウォーミングアップは3分間以内に終わります。
服装はルールにのっとったテニスウェアとします（ロゴマークの大きさ等にも注意！）
Tシャツなどではプレーできません。半袖・短パンが基本のドレスコードです。
ウォームアップスーツは、レフェリーが認めた場合のみ着用できます。
- 5、進行は本部のオーダー・オブ・プレーのOPボード（試合進行表）で進行します。
 - ・SA(Starting At)：この時刻に試合開始
 - ・NB(Not Before)：この時刻以前には試合は始まらない
 - ・Followed by：次におこなう試合
 - ・TBA(To Be Arranged)：試合のコートや時間を考えていますなどの用語に慣れましょう。
- 6、敗者戦を実施します。敗者戦は、選手強化を目的として行うものです。
大会の進行状況によっては中止する場合があります。大会本部の指示に従って試合を行ってください。
- 7、敗者戦は、1セットマッチ・ノーアドバンテージ・スコアリング方式（6-6 7ポイントタイブレーク）を採用します。以下の注意をよく読んでおいてください。
 - (1) 各ゲームとも4ポイントを先にとったプレーヤーがそのゲームの勝者となる。3ポイントオールになったときは、次のポイントがそのゲームの勝者を決定する。双方のプレーヤーともゲームポイントとなる。その第7ポイントでは、レシーバーに、左右どちらのサイドでレシーブするかを選択権がある。
 - (2) 3ポイントオールのときは「デュース」とアナウンスする。
 - (3) デュースのあと、誤ってノーアドバンテージ・スコアリング方式でおこなわなかった場合は、
(誤りに気づいたときが…)
 - ① デュースであつたら、ただちにノーアドバンテージ・スコアリング方式に切り替える。
 - ② アドバンテージAであつたら、もう1ポイントプレーし、Aが取ればゲームA、Bが取ればデュースになるので、そこでノーアドバンテージ・スコアリング方式に切り替える。
 - ③ ゲームが終了していたら、その結果を有効とする。
- 8、【重要】
車ででの来場の際、駐車場への入場について、トラブルが発生しています。ルール、マナーを守り施設利用に心がけてください。
会場は公共施設です。整理整頓はもちろん、ゴミは持ち帰りがルールです。
会場内は清潔にし、大会関係者以外に一般の方にも迷惑をかからないようにしましょう。
忘れ物が大変多くなっています。基本的に競技会場の預かりとなります。

【会 場】

小田原テニスガーデン

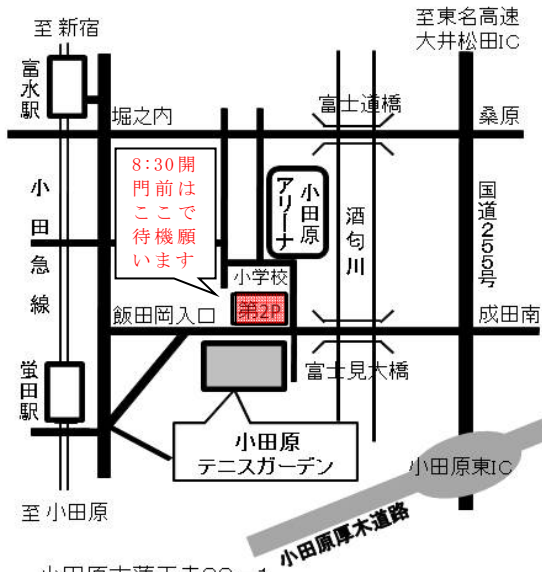

- 小田原市蓮正寺83-1
- 小田急小田原線「蛸田駅」から徒歩13分
 - 東名高速道路「大井松田IC」から約6.5km
 - 小田原厚木道路「小田原東IC」から約1.5km

会場前の道路が狭いこと、地域住民の生活道路と通学路であることから、開門前の会場前道路での駐車待機は禁じられています。アリーナ側の第2Pで待機ください。

岡村公園市営テニスコート

〈磯子区岡村2-17-1/砂入り人工芝6面〉

- 磯子駅より9系統バス「天神前」下車、徒歩7分。
- 上大岡駅より京急バス上7系統「岡村梅林入口」下車、徒歩3分。

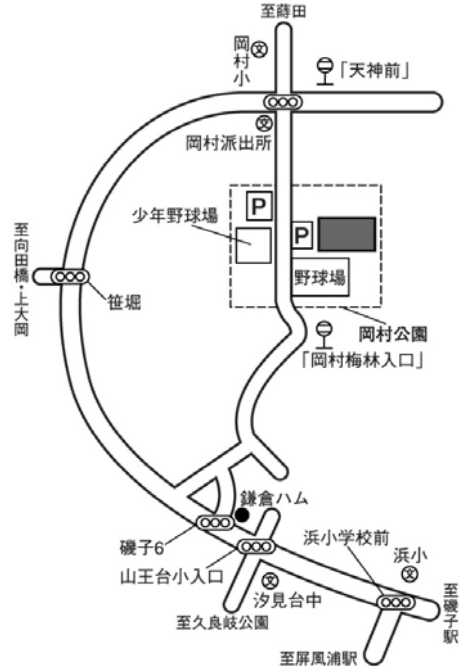

本牧市民公園市営テニスコート

〈中区本牧三之谷59-1 / 砂入り人工芝8面〉

- 根岸駅よりバス「本牧市民公園前」下車。

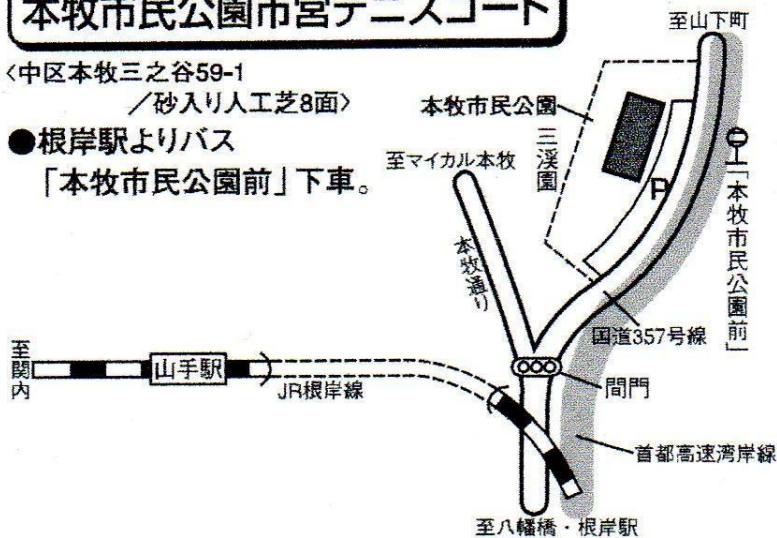

フェアプレイはスポーツの基本です。
テニスも例外ではありません。
それは、第一に対戦相手をリスペクトしてプレイすることです。

試合前には元気に挨拶！
相手の目を見て握手をしましょう！

よろしくお願いします！

お互いベストを
尽くしましょう！



フェアなプレイを心掛ける！
自分のベストを出し切る！



試合後は相手をリスペクトしよう！
相手の目を見て握手をしましょう！

いい試合だったね！

今日のプレー
素晴らしかったよ！



公益財団法人 日本テニス協会



第13回(2019年度) 秋季神奈川県小学生テニス大会(男子)

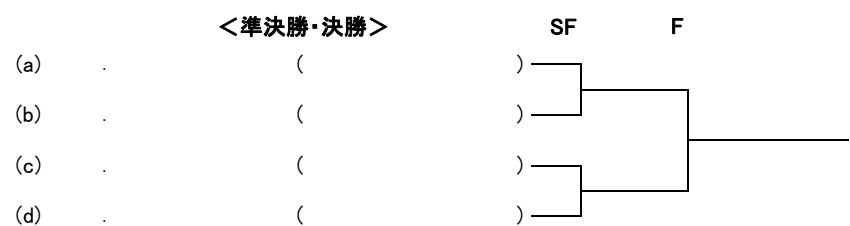
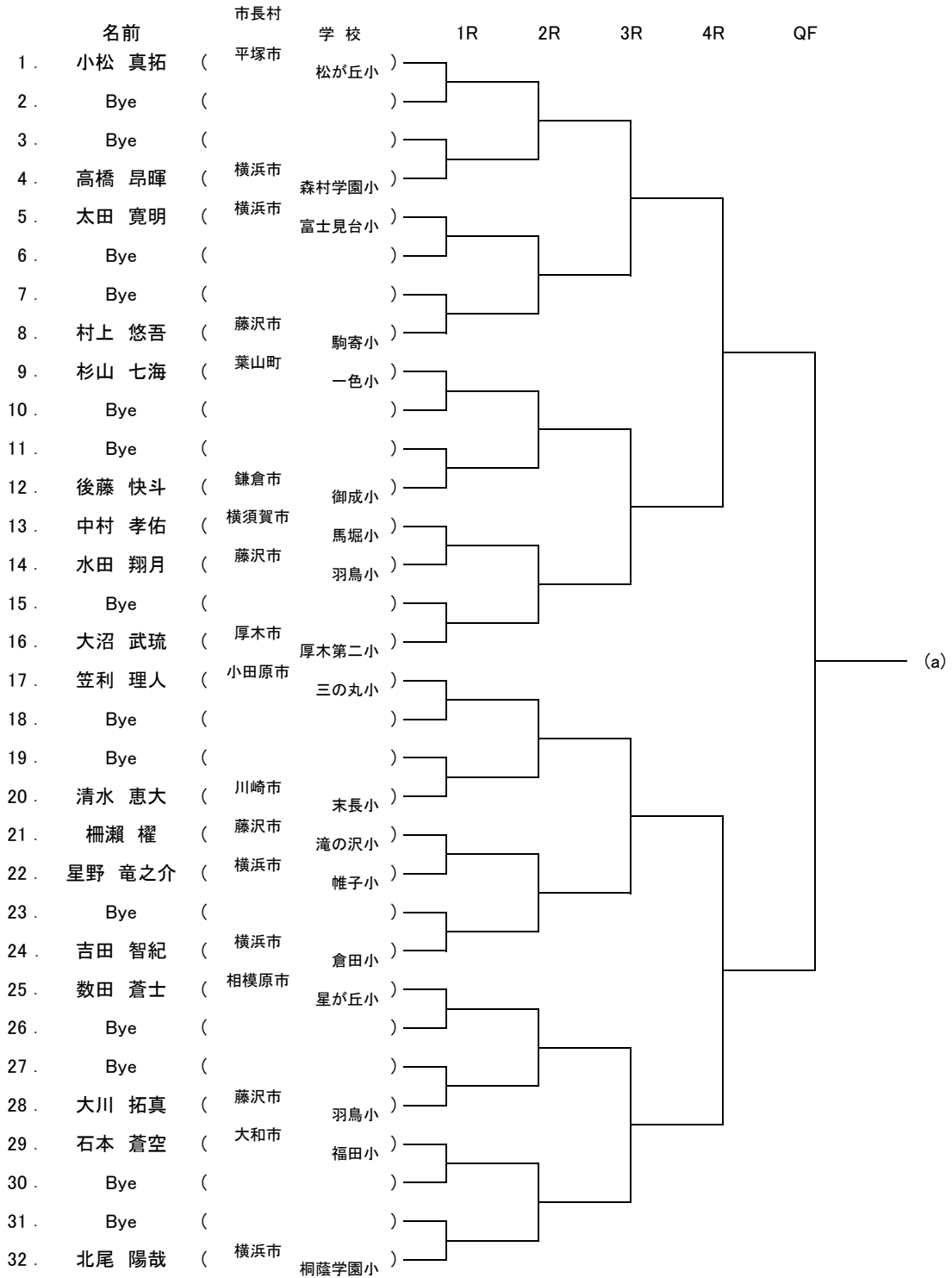

シード順位

	名 前
1	小松 真拓
2	青木 智弥
3	上田 純平
4	古屋 佑樹
5	加藤 雄大
6	亀山 航汰
7	北尾 陽哉
8	吉田 三太

第13回(2019年度) 秋季神奈川県小学生テニス大会(男子)

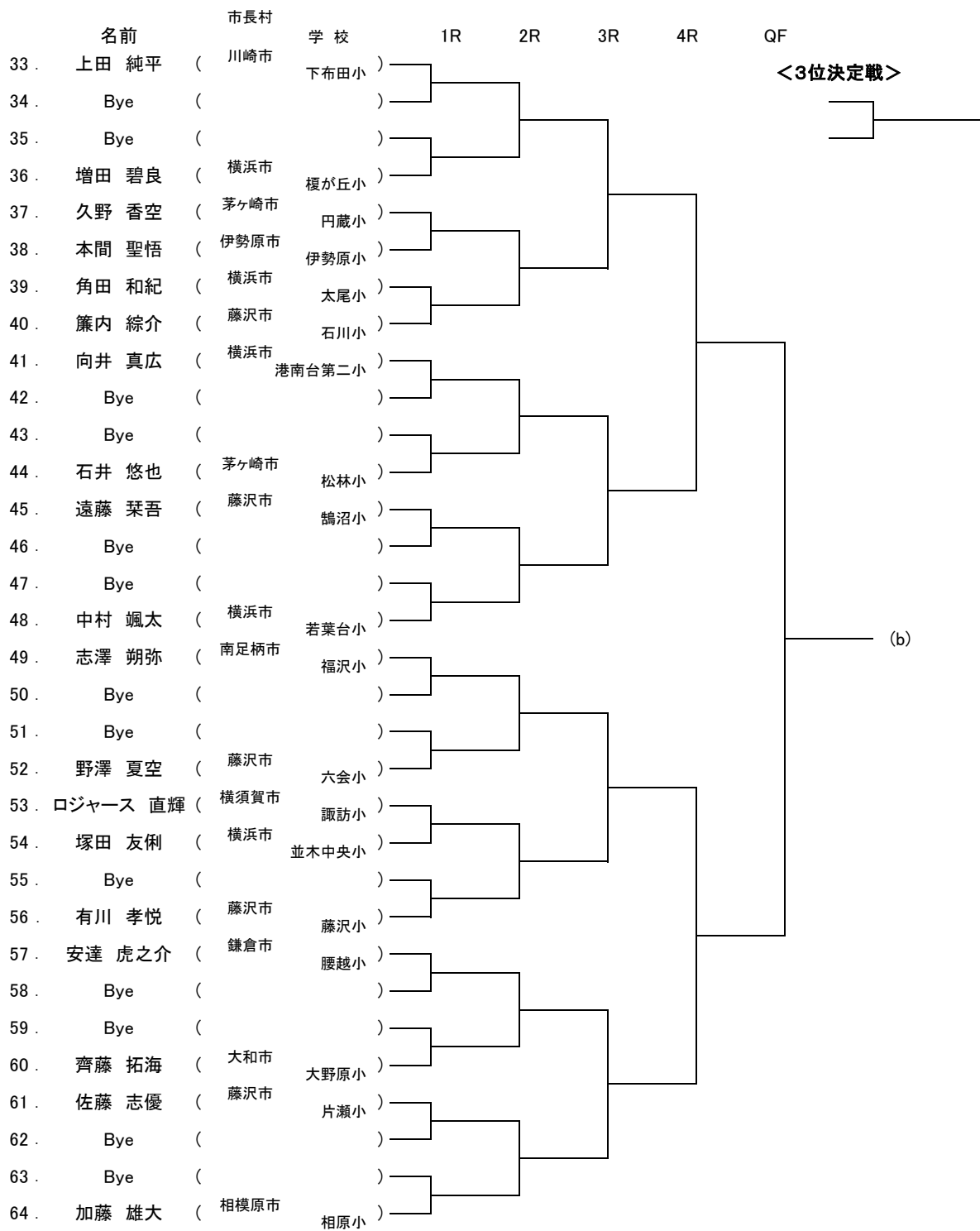

<5~8位決定戦>

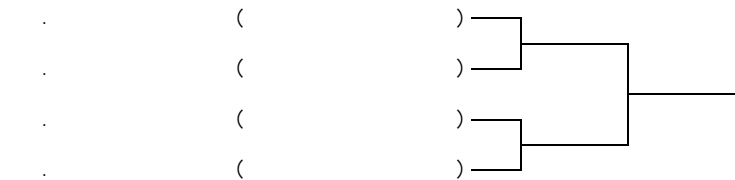

シード順位	
順	名 前
9	志澤 朔弥
10	笠利 理人
11	高木 駿乃介
12	竹澤 稿
13	大沼 武琉
14	小木 龍輝
15	中村 颯太
16	武井 怜樹

第13回(2019年度) 秋季神奈川県小学生テニス大会(男子)

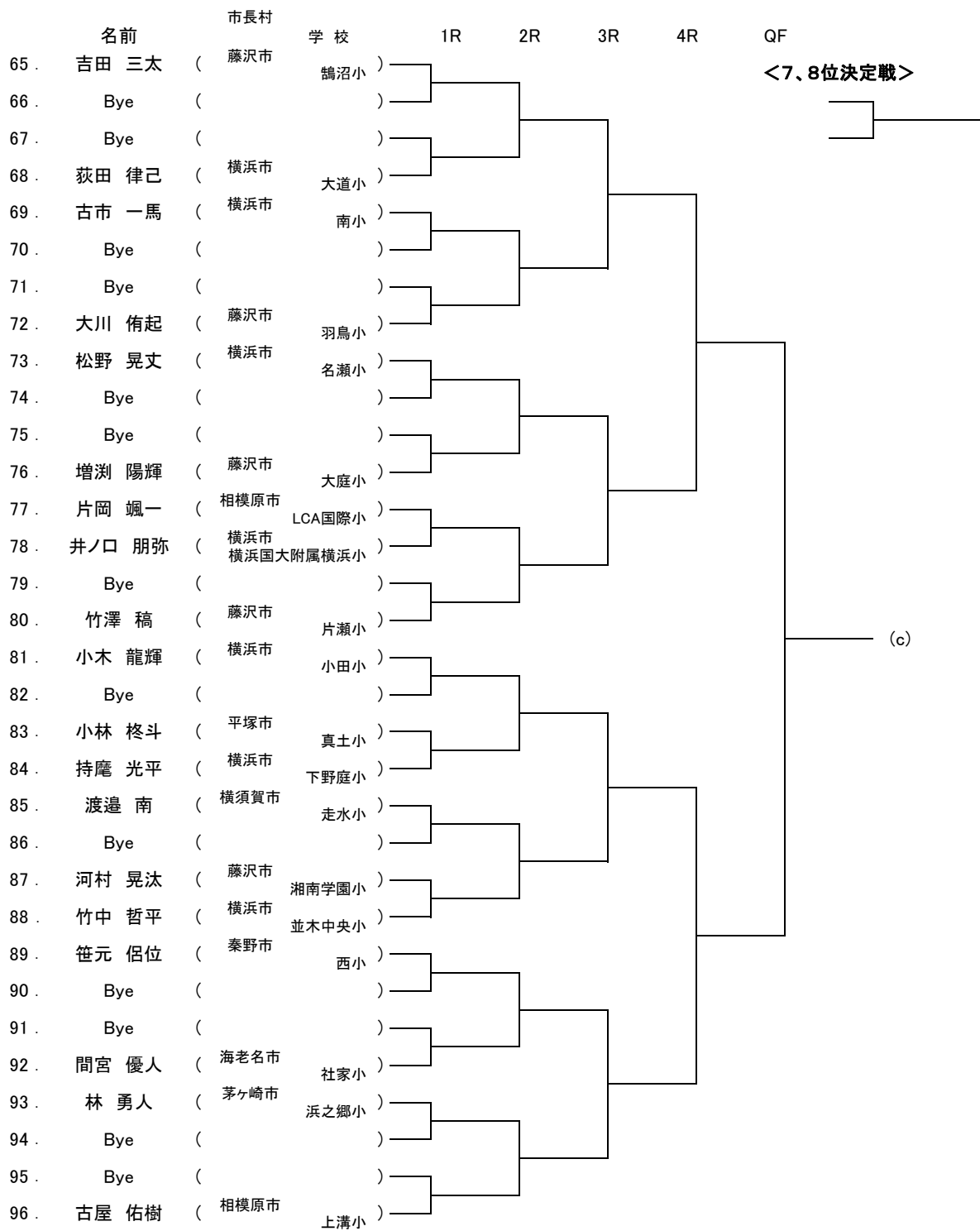

第13回(2019年度) 秋季神奈川県小学生テニス大会(男子)

No.	名前	市長村	学 校	1R	2R	3R	4R	QF
97.	亀山 航汰	(横浜市	新石川小)))))
98.	Bye	(
99.	Bye	()))))
100.	福島 慶音	(川崎市	東高津小					
101.	吉宮 晴	(横浜市	青葉台小)))))
102.	Bye	(
103.	Bye	()))))
104.	和島 武遼	(藤沢市	大越小					
105.	中島 一輝	(横浜市	東品濃小)))))
106.	上村 優翔	(藤沢市	中里小					
107.	池田 優	(横浜市	慶應義塾横浜初等部)))))
108.	佐々木 陽徳	(横浜市	藤塚小					
109.	佐々木 峻	(藤沢市	湘南学園小)))))
110.	Bye	(
111.	Bye	()))))
112.	高木 駿乃介	(横浜市	勝田小					
113.	武井 怜樹	(横浜市	日枝小)))))
114.	Bye	(
115.	越智 秋士郎	(横浜市	上郷小)))))
116.	森 太一	(横浜市	関東学院小					
117.	高橋 俊介	(藤沢市	天神小)))))
118.	Bye	(
119.	Bye	()))))
120.	矢島 一成	(川崎市	中原小					
121.	富倉 環	(相模原市	星が丘小)))))
122.	Bye	(
123.	Bye	()))))
124.	村木 茉哉斗	(相模原市	大野小					
125.	逸見 夏央	(横浜市	西が岡小)))))
126.	Bye	(
127.	Bye	()))))
128.	青木 智弥	(横浜市	杉田小					

(d)

第13回(2019年度) 秋季神奈川県小学生テニス大会(女子)

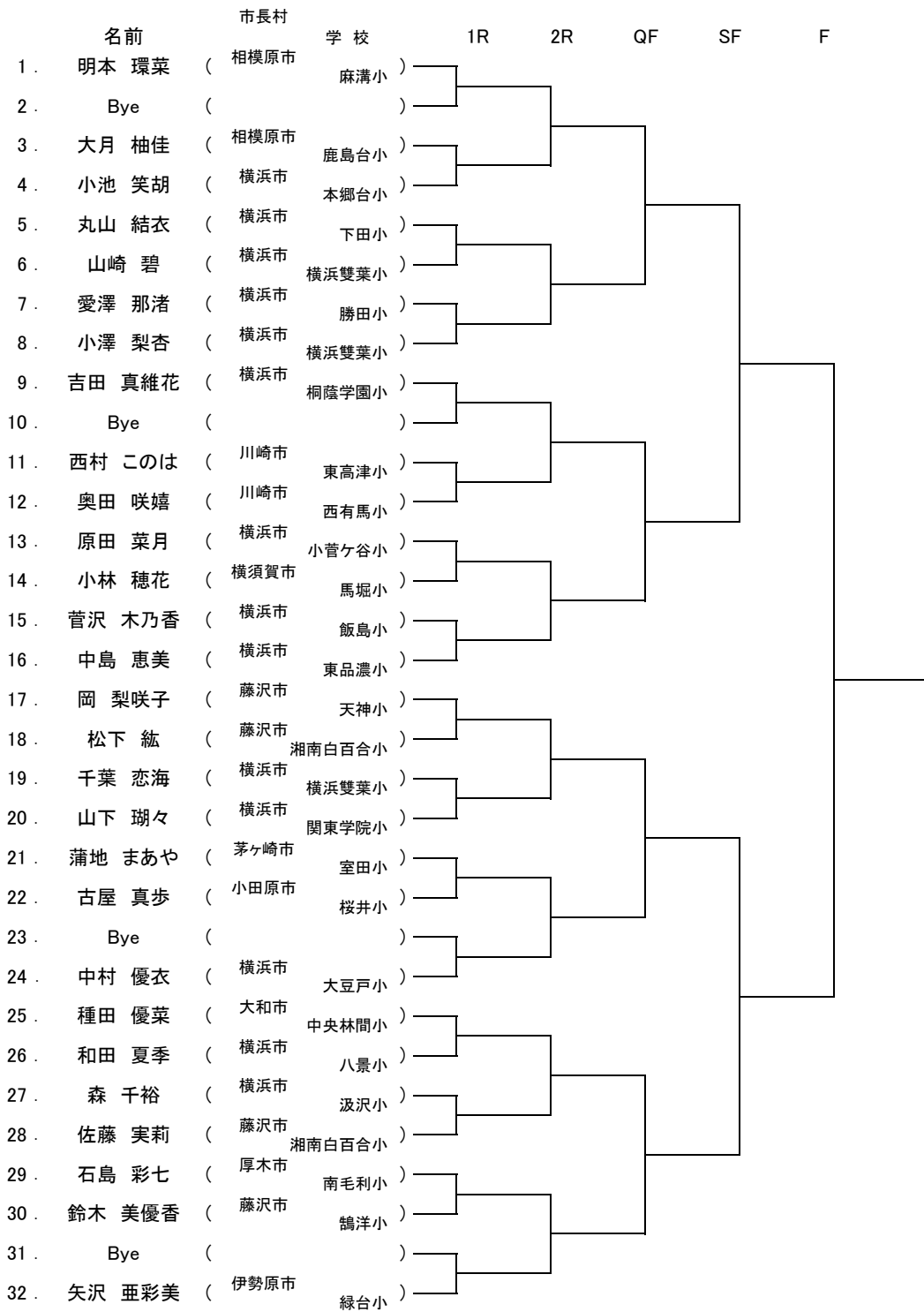

シード順位

No.	名前
1	明本 環菜
2	矢沢 亜彩美
3	中村 優衣
4	吉田 真維花
5	岡 梨咲子
6	種田 優菜
7	中島 恵美
8	小澤 梨杏

男子 1日目 1R 敗者戦

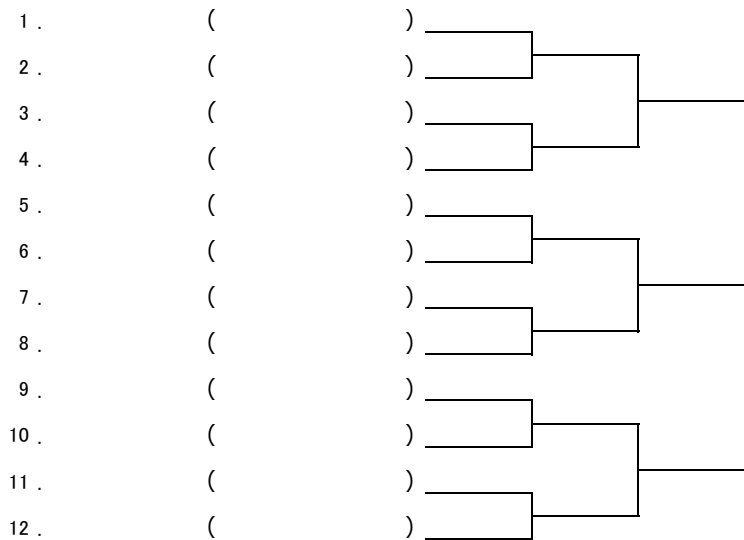

男子 2日目 3R 敗者戦

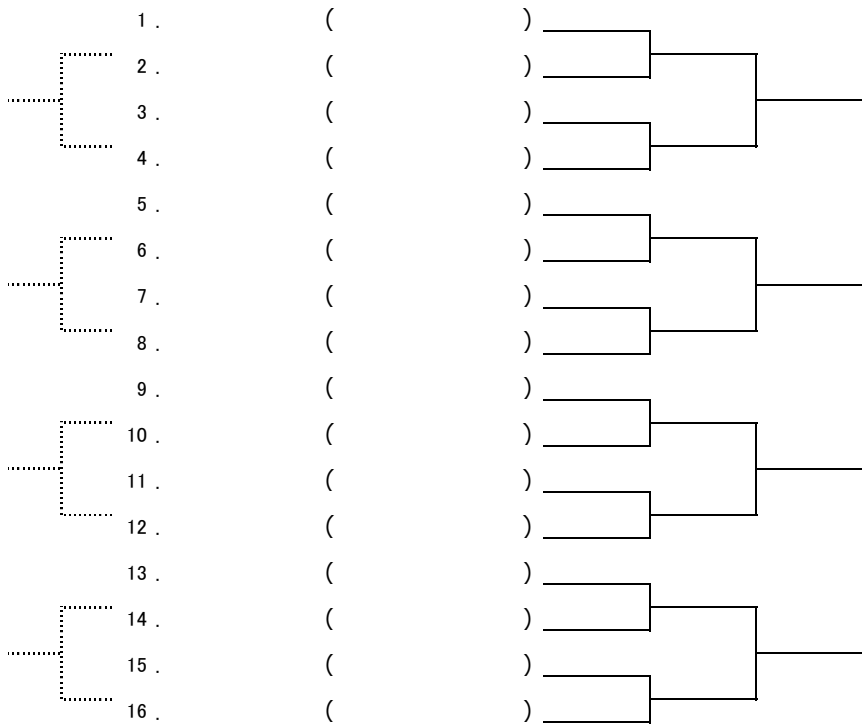

参加選手及び応援の皆さんにお願い！

☆ゴミの持ち帰り

大会で会場を使用する場合は、ゴミを持ち帰ることになっています。

☆集合場所に注意して下さい。集合して呼ばれたら「はい」の返事をしましょう。

コート(会場)によっては、集合場所やコートがわかりにくい会場もあります。

十分余裕を持って集合して下さい。

☆結果報告

1. 勝者はオーダーオブプレーボードのカードを取り、次のカードを上げてください。

2. 本部にボール返却と結果報告(この大会は二人そろって)。そのあと、結果を対戦表に記入して下さい。

3. 本部からの連絡が聞こえるところで待機して下さい。控えになったら、コートの

男子 1日目 2R 敗者戦

「いろんな人と関わってみよう」をテーマに、試合を通して小学生プレイヤーの交流

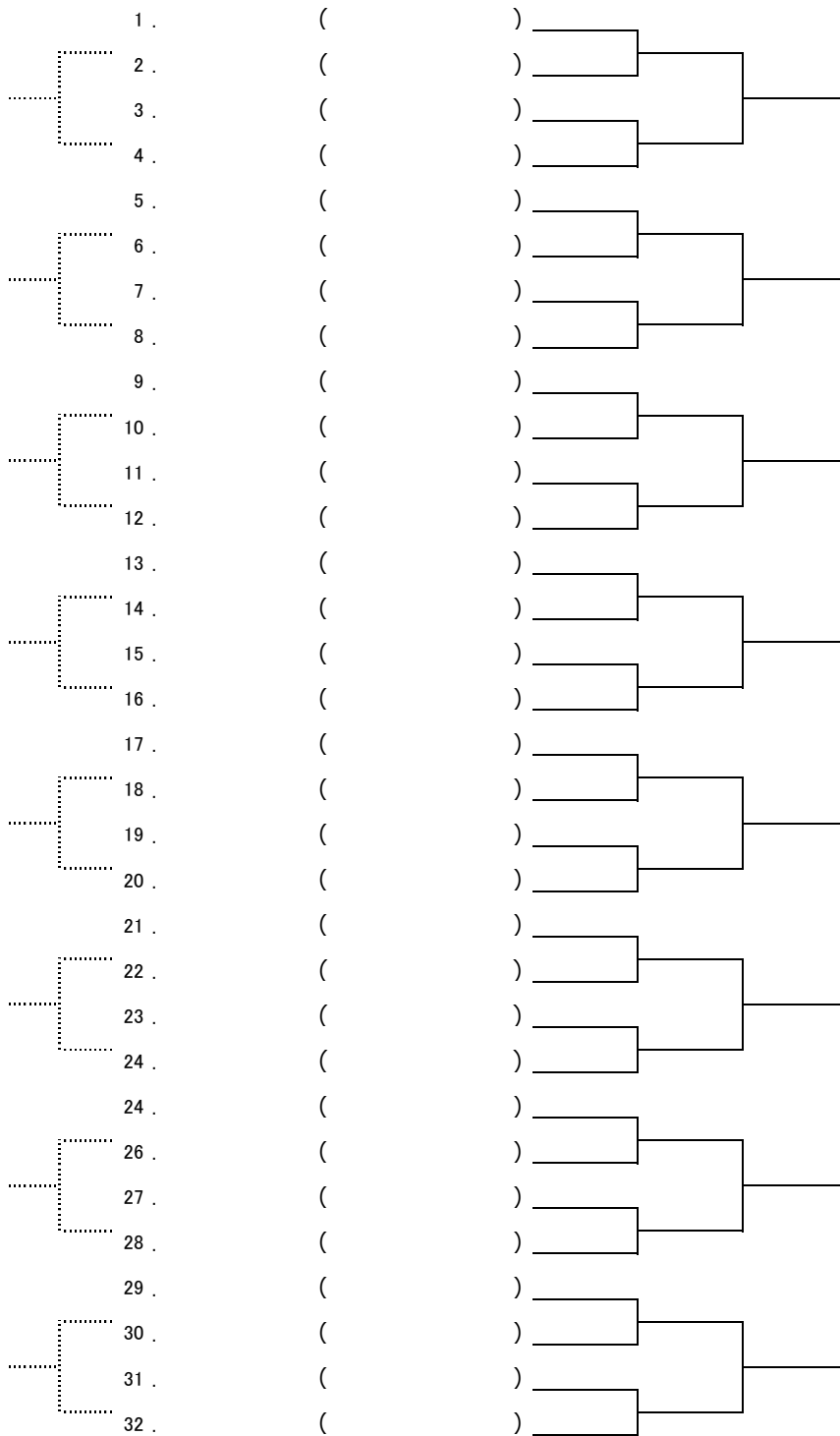

「この1球」を大切に積み重ねるために、審判は「セルフジャッジ」でおこないます。
 セルフジャッジは、まず大きな声ではっきりとコール。相手に対して責任を持って判定をする。
 サーバーはレシーバーに聞こえる声で「カウントコール」する。これはルールです。

女子 1日目 1R 敗者戦

「いろんな人と闘ってみよう」をテーマに、試合を通して小学生プレイヤーの交流をおこないます。

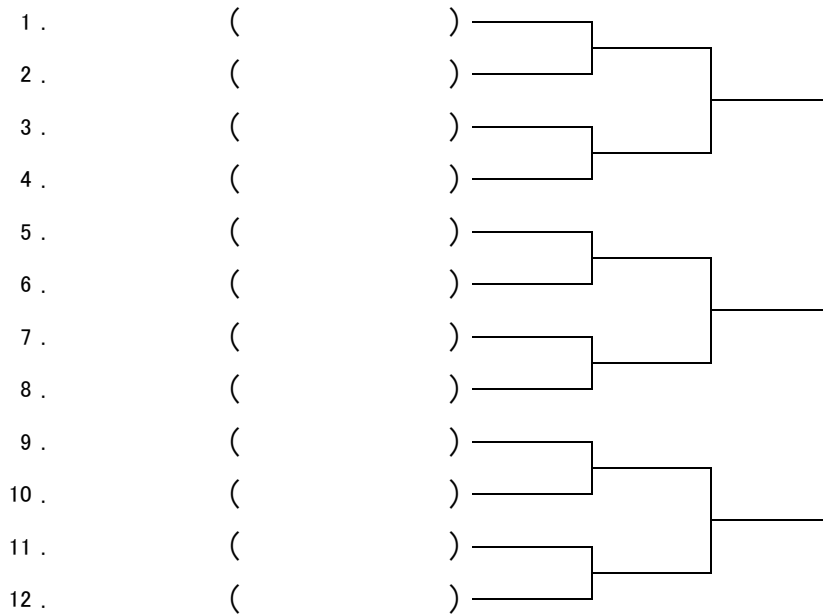

女子 2日目 2R 敗者戦

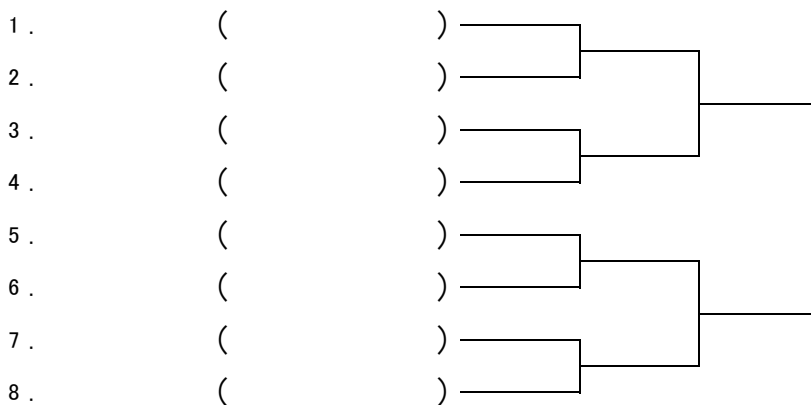

参加選手及び応援の皆さんにお願い！

☆ゴミの持ち帰り

大会で会場を使用する場合は、ゴミを持ち帰ることになっています。

☆集合場所に注意して下さい。集合して呼ばれたら「はい」の返事をしましょう。

コート(会場)によっては、集合場所やコートがわかりにくい会場もあります。

十分余裕を持って集合して下さい。

☆結果報告

1. 勝者はオーダーオブプレーボードのカードを取り、次のカードを上げてください。

2. 本部にボール返却と結果報告(この大会は二人そろって)。そのあと、結果を対戦表に記入して下さい。

3. 本部からの連絡が聞こえるところで待機して下さい。控えになったら、コートの後ろで待機して準備しましょう。